

# 18 JOWISZ LED (24-LED)

## Budowa:

Oprawa składa się z korpusu (1), do którego mocowany jest klosz (3) z pierścieniem (2). Do pierścienia (2), na zawiasie, zamocowany jest dysk (5), odgradzający komorę elektryczną od oświetleniowej.

Do dysku (5) przytwierdzony jest radiator (6) z modułami LED (7) oraz zestaw soczewek. Moduły zasilane są z zasilacza (8). Czapa (4) mocowana jest na zawiasie do kosza (1) oprawy, domykana śrubą (10). Dostęp do oprawy nie wymaga użycia dodatkowych narzędzi. Szczelność oprawy zapewnia uszczelka (9).

Opcjonalnie w oprawie montowane jest gniazdo ZHAGA (11)

## Sposób montażu:

- \*)- Do korpusu (1) zamocować klosz (3) oraz pierścień (2).
- \*)- Do dysku (5) zamocować radiator (6) z modułami LED (7), zestaw soczewek oraz zasilacz (8).
- \*)- Wykonać połączenia elektryczne zgodnie z oznaczeniami.
  - Zamknąć czapę (4) dokręcając śrubę (10) ręką, do oporu.
  - Do latarni oprawa mocowana jest w zależności od sposobu posadowienia .Gwint M20 (podwieszana), na średnicę słupa lub wytyk  $\varnothing 45\text{-}\varnothing 90$ .

W przypadku dostawy skompletowanych lampionów etapy montażu oznaczone \*) są pomijane (są zrealizowane już w trakcie prefabrykacji)

## Dane techniczne:

- Zasilanie: **~220-240V / 50-60Hz**
- Temperatura otoczenia/pracy: **-30°C do +35°C**
- Klasa ochronności: **I**
- Szczelność oprawy: **IP66**
- Odporność mechaniczna: **IK10**
- Zabezpieczenie przeciw przepięciom: **do 10kV**
- Żywotność: **L90, B10 >100 000h**
- Sterowanie: **1-10V, DALI, Ampdim, Dynadimmer,**  
opcjonalnie - **Gniazdo ZHAGA z zasilaczem SR (D4i),**

## Zastosowanie:

**Oświetlenie: jezdnie miejskie, chodniki, drogi dla rowerów, rynki, parki, parkingi,**

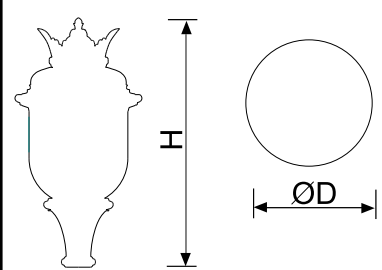

## Produkt wyposażony w wymienne źródło światła LED - opcje:

Symbol oprawy	Typ źródła	Strumień świetlny[lm]			Pn [W]	If [mA]	Waga [kg]	Wymiary oprawy	
		2700K (827)	3000K (830)	4000K (840)					
18 L-25W	24-LED G5	2641	2781	2940	25	300	14,5	 Pole nawiewu A = 0,23m <sup>2</sup> L/D 940/460	
18 L-32W	24-LED G5	3434	3615	3822	32	400	14,5		
18 L-39W	24-LED G5	4196	4417	4670	39	500	14,5		
18 L-46W	24-LED G5	4931	5191	5488	46	600	14,5		
18 L-54W	24-LED G5	5643	5940	6281	54	700	14,5		
18 L-61W	24-LED G5	6335	6668	7051	61	800	14,5		

Wartości strumienia świetlnego podane są dla temperatury otoczenia 25°C. Klasa stosowanych modułów zakłada 5% tolerancji deklarowanej wartości strumienia świetlnego. Waga oprawy może się niewiele różnić w zależności od wersji.

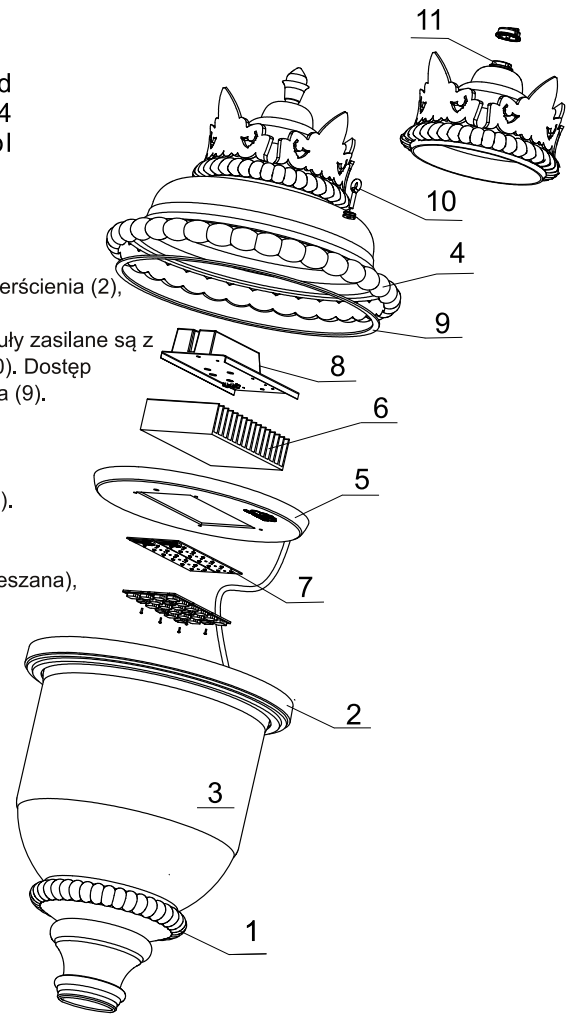

# 18 JOWISZ LED (24-LED)

**Dostępne soczewki - Krzywe rozsyłu światłości (biegunowo):**

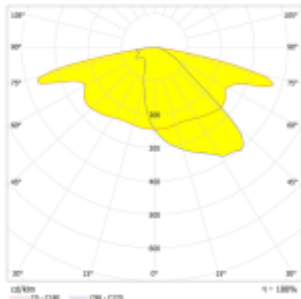

1. Soczewka podstawowa ME

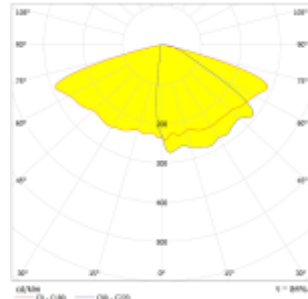

2. Soczewka opcjonalna T3

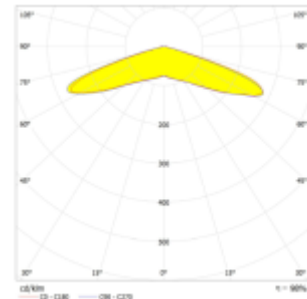

3. Soczewka opcjonalna VSM

**Wersja/opcja montaż oprawy:**

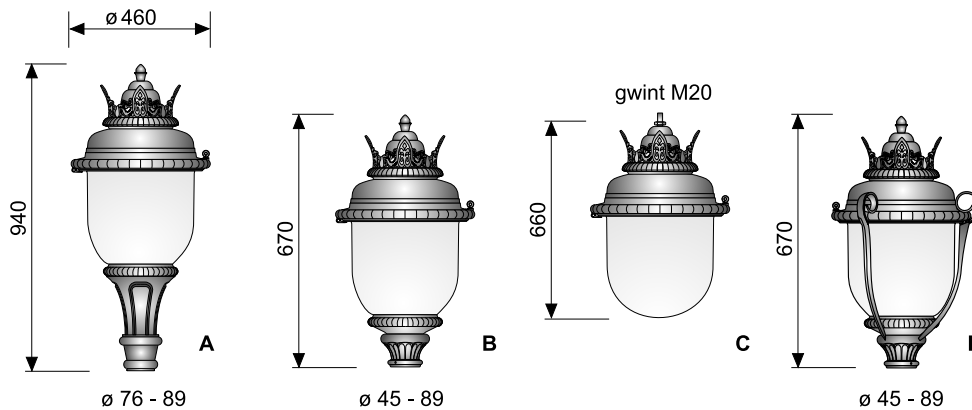

**Schematy elektryczne:**

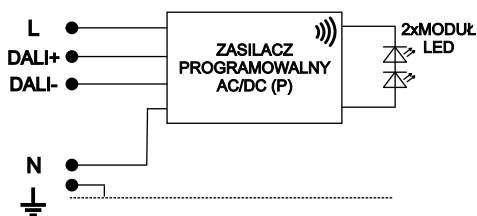

1. Źródło światła LED  
 (wersja podstawowa - zasilacz programowalny)

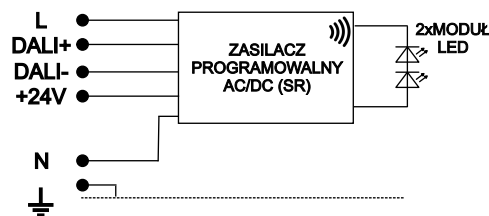

2. Źródło światła LED  
 (wersja opcjonalna - zasilacz Sensor Ready)

- zasilacz programowalny (P) umożliwia zaprogramowanie pięciostopniowej redukcji mocy, posiada zabezpieczenie przeciwprzepięciowe do 10kV
- zasilacz programowalny (SR) umożliwia zasilanie urządzeń komunikacji bezprzewodowej za pośrednictwem gniazda ZHAGA, posiada zabezpieczenie przeciwprzepięciowe do 10kV
- szczegółowe specyfikacje zasilaczy zawierają karty katalogowe ich producentów, które udostępniamy na życzenie